

Základní rozměry			Základní hodnoty zatížení		Hodnoty rychlosti		Označení
F _w	E _w	U	dynamické C	statické C0	Referenční rychlost	Omezující rychlost	
mm			kN		ot/min		-
24	28	10	9,35	15	17000	19000	K 24x28x10

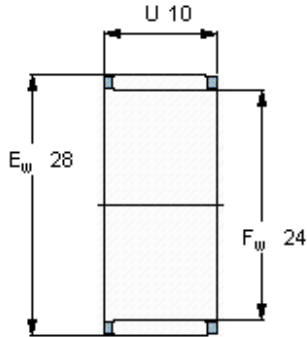

Appropriate seals

Těsnění G -
SD těsnění -